

Musterring

STUHLWERK

PREIS- UND TYPENLISTE

du
bist
zuhaus_



D 20240701BPLMR – gültig ab 01.07.2024

- Wegen unterschiedlicher MwSt.-Sätze, Transport- und Abwicklungskosten hat außerhalb Deutschlands die jeweilige nationale Preisliste Gültigkeit. Diese Preisliste ist inkl. der gesetzlichen MwSt.
- Produktveränderungen und Qualitätsverbesserungen im Sinne des technischen Fortschrittes oder zum Erhalt der Lieferfähigkeit (Form/Farbe/Funktion usw.) bzw. die Korrektur von irrtümlichen Angaben behalten wir uns vor.





Musterring

dein Partner für ein Zuhause,
das so einzigartig ist wie du selbst

Für alle größeren Programme sind Prospekte erhältlich, für komplexe Programme hält Musterring detaillierte Montageanleitungen bereit. Auch der Blick ins Internet lohnt sich: Unter www.musterring.com findet sich eine Fülle an hilfreichen Informationen.



Unser Service

Wir wollen, dass dein Zuhause perfekt wird. Deshalb sind wir am Servicetelefon und an 550 Standorten weltweit für dich da. Und unser CAD-Planungsservice hilft dir gern bei deiner Wunschrichtung.



Unsere Nachhaltigkeit

Wir übernehmen Verantwortung: für dich, für uns, für unseren Planeten. Deshalb setzen wir auf ressourceneffiziente Produktionsmethoden ohne lange Lieferketten und Lagerhaltung.

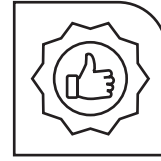

Unsere Qualität

Wer sich einmal sein Lieblings-Zuhause eingerichtet hat, der möchte es möglichst lang genießen. Hier kommt unsere Leidenschaft für Qualität ins Spiel: Wir prüfen unsere Produkte ausgiebig, bevor wir sie dir anbieten. Das dokumentieren wir mit dem Musterring Gütepass und einer Garantie von 5 Jahren.

Du hast Fragen zur Kollektion oder Qualität?

Du benötigst Stoffmuster oder Info-Materialien?

Unser Service hilft gerne weiter:

Telefon:
+49 (0)5242 592260
E-Mail:
service@musterring.de

Erreichbar montags bis freitags
von 08:00–17:00 Uhr



Deine Individualität

Wir finden, ein Zuhause sollte man ganz nach seinen Vorstellungen gestalten können. Dafür steht dir bei uns eine ganze Welt an Farben, Formen und Materialien zur Verfügung. Werde zum Designer deines eigenen Wohn-Ichs.



Deine Möbelpflege

Wir möchten, dass Sie lange Freude an Ihren Möbeln haben. Deshalb halten wir unter www.musterring-care.com eine große Auswahl an Pflegemitteln bereit – alle dermatologisch getestet und gesundheitlich unbedenklich.

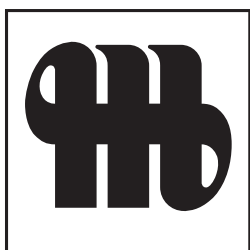

Musterring

Ausführungen

TISCHE

- Eiche
- Asteiche
- Astnussbaum
- Keramik 1

In folgenden Farben erhältlich:

Dunkelgrau, Nero, Weiß, Oxido Darknight, Oxido Flame, Oxido Ice, Zement hell, Zement dunkel oder Zement Montana

- Keramik 2

In folgenden Farben erhältlich:

Arktis, Mooreiche oder Dark Marble

- Dekton 1

In folgenden Farben erhältlich:

Sirius Solid (D1107), Trilium Industrial (D1204), Laos Industrial (D1205), Orix Industrial (D1206), Pietra Kode Ceppo (D1236), Pietra Kode Marmorio (D1237) oder Pietra Kode Grafite (D1238)

- Dekton 2

In folgenden Farben erhältlich:

Aura Natural (D2308), Entzo (D2310), Natural Laurent (D2332) oder Somnia Onirika (D2335)

LACKFARBEN

- Standard

In folgenden Farben erhältlich:

EP silber, EP stahlgrau, BP 100 anthrazit, BP 303 emerald, BP 404 Marron, RAL 1013 Perlweiß, RAL 7022 Umbragrau, RAL 7031 Blaugrau, RAL 9010 Reinweiß, RAL 9017 Verkehrsschwarz

- Sonderfarben (gegen Aufpreis)

In folgenden Farben erhältlich:

| | |
|----------------------|---------------------------|
| BP 420 Rust | RAL 6013 Reed Green |
| BP 511 Night | RAL 6022 Olive Green |
| BP 920 Latte | RAL 7010 Tarpaulin Grey |
| RAL 1011 Brown Beige | RAL 7030 Stone Grey |
| RAL 1014 Ivory | RAL 7039 Quartz Grey |
| RAL 1015 Light Ivory | RAL 7044 Silk Grey |
| RAL 1032 Ginstergelb | RAL 7048 Pearl Mouse Grey |
| RAL 3002 Karminrot | RAL 8001 Ochre Brown |
| RAL 3003 Ruby Red | RAL 8003 Clay Brown |
| RAL 3004 Purple Red | RAL 8004 Copper Brown |
| RAL 5001 Grünblau | RAL 8016 Mahogany Brown |
| RAL 5014 Pigeon Blue | RAL 8023 Orange Brown |
| RAL 5024 Pastel Blue | RAL 8025 Pale Brown |
| RAL 6009 Fir Green | RAL 9018 Papyrus White |

Programmübersicht

| | |
|---------------------------|----------------|
| ■ Vierfußstühle | Seiten 6 + 7 |
| ■ Freischwinger | Seiten 8 + 9 |
| ■ Esstische | Seiten 10 – 13 |
| ■ Bestellbogen für Stühle | Seite 14 |

HÄUTE und LEDERZUSCHNITT

| | komplette Haut | Zuschnitt (max. 60 x 60 cm) |
|---------|--------------------------|-----------------------------|
| Leder 1 | 104,- EUR/m ² | 142,- EUR/m ² |
| Leder 2 | 134,- EUR/m ² | 176,- EUR/m ² |

STOFFE

| | |
|---------|----------------|
| Stoff A | 48,- EUR/lfm. |
| Stoff B | 62,- EUR/lfm. |
| Stoff C | 96,- EUR/lfm. |
| Stoff D | 134,- EUR/lfm. |
| JAB 1 | 96,- EUR/lfm. |
| JAB 2 | 134,- EUR/lfm. |

Keramik/Dekton: Durch den speziellen Produktionsprozess kann es bei Keramik/Dekton naturbedingt zu leichten Unreinheiten kommen. Dies sind kleinere Farbunterschiede, Pigmentflecken, Streifenbilder bei besonderem Lichteinfall und geringe Erhöhungen bzw. Vertiefungen auf der Fläche. Keramik/Dekton ist nur sehr begrenzt in der Lage, sich plastisch zu verformen. Deshalb kann es bei harten Schlägen im Kantenbereich zu Rissbildungen bis hin zur Absplitterung und zum Brechen des Materials kommen.

Empfohlene Pflegesets (www.musterring-care.com):

- Stoffe:
 - 3001** Textil- und Microfaser-Pflegeset
- Leder 1:
 - 1001** Neuleder-Pflegeset 0 – 2 Jahre
 - 1002** Leder-Pflegeset mit UV-Schutz ab 2 Jahre
- Leder 2:
 - 2001** Leder-Pflegeset „naturbelassen“
- Massivholz geölt:
 - 4002** Möbel-Pflegeöl neutral
 - 4004** Pflegeemulsion für Naturholz
- Massivholz lackiert:
 - 4003** Möbelreiniger ÖKO
- Keramik:
 - 4003** Möbelreiniger ÖKO
- Dekton:
 - 4003** Möbelreiniger ÖKO
- Metall:
 - 4003** Möbelreiniger ÖKO

Programmbesonderheiten / Programminformationen

- **Freischwinger:**
Stühle mit Freischwingergestell sind bis 125 kg belastbar.
- **Naht:**
Die Verarbeitung von Zier-, Kapp- und Doppelnähten kann in der Stoff- oder Lederausführung unterschiedlich ausfallen. Abweichende Spaltmaße bei Montagereißverschlüssen sind fertigungstechnisch unvermeidbar und modellbedingt warentypisch.
- **Wellenbildung:**
Durch die unterschiedlichen Beschaffenheiten der Bezugsmaterialien und der verarbeiteten Polsterwatte neigt dieses leger verarbeitete Modell zur Wellenbildung. Unterstützt wird diese Entwicklung dadurch, dass Stoff und Leder sich unter Einfluss von Körperwärme, Körperfeuchtigkeit und Körpergewicht mehr oder minder dehnen und dadurch „Wellen“ bilden. Wellen, welche durch die Dehnungseigenschaften der verwendeten Stoffe, Leder oder aufgrund großer Polsterflächen entstehen, stellen keinen Sachmangel dar. Es handelt sich um einen natürlichen Vorgang, der als Charaktereigenschaft leger verarbeiteter Modelle zu sehen ist.
- **Die warentypischen Produkteigenschaften, Garantiebestimmungen, Sicherheits-, Gebrauchs- und Pflegeanweisungen sowie wichtige Hinweise zum Schutz Ihrer Fußböden entnehmen Sie bitte dem Musterring Möbel-Gütepass (www.musterring.com). Für nutzungsbedingte Eindrücke oder Abriebspuren auf empfindlichen Böden wird keine Haftung übernommen.**

STÜHLE

Sitzfläche (A), Rückenlehne (B) und Armlehnen (C) sind in unterschiedlichen Leder- bzw. Stoffausführungen möglich. Es können auch Leder und Stoff miteinander kombiniert werden. Der Preis der teuersten Leder- bzw. Stoffausführung wird berechnet (zzgl. Aufpreis 20,- EUR. Bitte Bestellbogen auf der Seite 14 verwenden). Die Farbe der Naht ist immer in der Ausführung der Sitzfläche (innen).

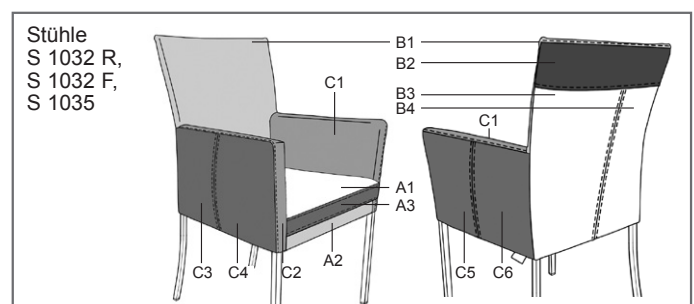
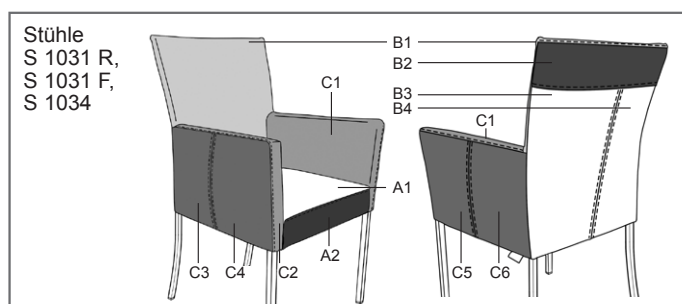
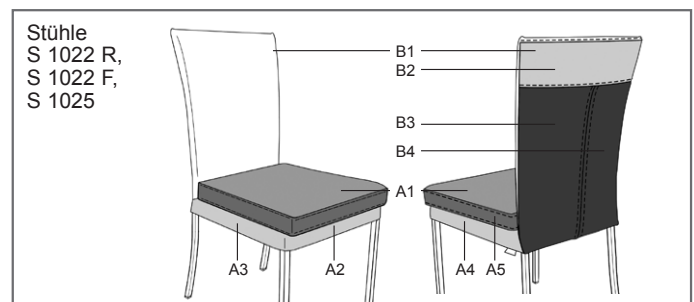
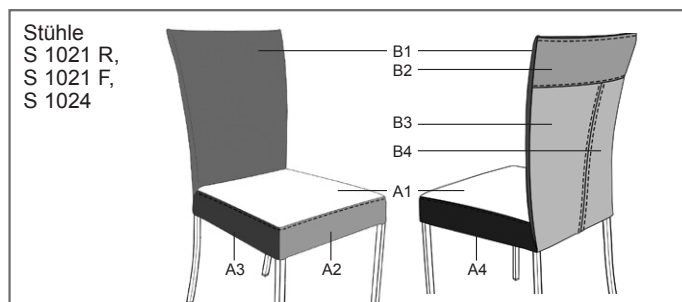

Vierfußstühle

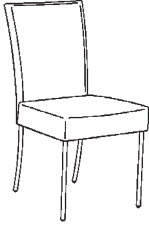
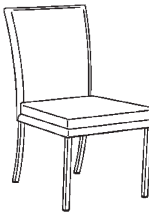
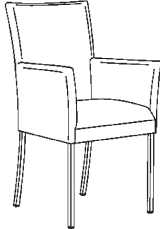
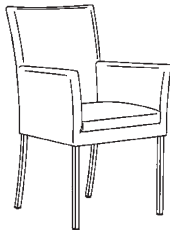
| | Best.-Nr. / Maße Beschreibung | Stoff/ Leder- zugabe | Stoff A | Stoff B | Stoff C | Stoff D | JAB 1 | JAB 2 | Leder 1 | Leder 2 |
|--|--|----------------------------|------------|------------|------------|------------|----------|----------|------------|------------|
|  | S 1021 R (Beine rund) S 1021 F (Beine quadratisch) Vierfußstuhl mit Blocksitz Sitz: Polyurethanschaum Rücken: Polyurethanschaum Beine: Metall BP 100 anthrazit pulverbeschichtet Gleiter: Kunststoff B 46,5, H 93, SH 47, T 60, ST 45 cm Stoffbedarf: 1 Stuhl 130 cm Lederbedarf: 1 Stuhl 1,65 m ² | 427,- | 345,- | 403,- | 427,- | 447,- | 427,- | 447,- | 447,- | 543,- |
|  | S 1022 R (Beine rund) S 1022 F (Beine quadratisch) Vierfußstuhl mit Kissenoptik Sitz: Polyurethanschaum Rücken: Polyurethanschaum Beine: Metall BP 100 anthrazit pulverbeschichtet Gleiter: Kunststoff B 46,5, H 93, SH 48, T 60, ST 45 cm Stoffbedarf: 1 Stuhl 130 cm Lederbedarf: 1 Stuhl 1,85 m ² | 493,- | 413,- | 467,- | 493,- | 517,- | 493,- | 517,- | 517,- | 606,- |
|  | S 1031 R (Beine rund) S 1031 F (Beine quadratisch) Vierfuß-Armlehnstuhl mit Blocksitz Sitz: Polyurethanschaum Rücken: Polyurethanschaum Beine: Metall BP 100 anthrazit pulverbeschichtet Gleiter: Kunststoff B 57,5, H 93, SH 47, AH 68, T 62, ST 46 cm Stoffbedarf: 1 Stuhl 160 cm Lederbedarf: 1 Stuhl 2,80 m ² | 581,- | 467,- | 527,- | 581,- | 600,- | 581,- | 600,- | 600,- | 748,- |
|  | S 1032 R (Beine rund) S 1032 F (Beine quadratisch) Vierfuß-Armlehnstuhl mit Kissenoptik Sitz: Polyurethanschaum Rücken: Polyurethanschaum Beine: Metall BP 100 anthrazit pulverbeschichtet Gleiter: Kunststoff B 57,5, H 93, SH 48, AH 68, T 62, ST 46 cm Stoffbedarf: 1 Stuhl 160 cm Lederbedarf: 1 Stuhl 3,00 m ² | 646,- | 537,- | 593,- | 646,- | 670,- | 646,- | 670,- | 670,- | 816,- |

Sonderanfertigungen für Vierfußstühle

Preise pro Stuhl. Sonderanfertigungen sind vom Umtausch ausgeschlossen. Bitte Bestellbogen auf der Seite 14 verwenden.

| Best.-Nr. / Maße Beschreibung | Stoff/ Leder- zugabe | Stoff A | Stoff B | Stoff C | Stoff D | JAB 1 | JAB 2 | Leder 1 | Leder 2 |
|--|----------------------------|------------|------------|------------|------------|----------|----------|------------|------------|
| Beine, Edelstahl | 48,- | 48,- | 48,- | 48,- | 48,- | 48,- | 48,- | 48,- | 48,- |
| Beine, metallfarbig pulverbeschichtet, Standard (siehe Seite 4) | 0,- | 0,- | 0,- | 0,- | 0,- | 0,- | 0,- | 0,- | 0,- |
| Beine, metallfarbig pulverbeschichtet in Sonderfarben (siehe Seite 4) | 24,- | 24,- | 24,- | 24,- | 24,- | 24,- | 24,- | 24,- | 24,- |
| Polster mit Kontrastnaht (Farben siehe Lederfarben Tendens) | 30,- | 30,- | 30,- | 30,- | 30,- | 30,- | 30,- | 30,- | 30,- |
| Reißverschluss in Lederfarbe (Tendens) (sonst Standard schwarz bzw. weiß bei weißem Leder) | - | - | - | - | - | - | - | 30,- | - |
| Sitzfläche (A), Rückenlehne (B) und Armlehne (C) in unterschiedlichen Leder- bzw. Stoffausführungen (siehe Zeichnung Seite 4). Bei Kombinationen aus unterschiedlichen Preisgruppen wird für den kompletten Stuhl die teuerste Preisgruppe berechnet (zzgl. Aufpreis). Es sind auch Kombinationen aus Stoff und Leder möglich. | 20,- | 20,- | 20,- | 20,- | 20,- | 20,- | 20,- | 20,- | 20,- |
| Handgriff, Ausführung wie Beine, bei Edelstahl in EP silber | 50,- | 50,- | 50,- | 50,- | 50,- | 50,- | 50,- | 50,- | 50,- |
| Rollen in Schwarz oder Transparent | 108,- | 108,- | 108,- | 108,- | 108,- | 108,- | 108,- | 108,- | 108,- |
| Gleiter Filz | 4,- | 4,- | 4,- | 4,- | 4,- | 4,- | 4,- | 4,- | 4,- |
| Ersatzgleiter Filz oder Kunststoff, zzgl. Versandkosten 11,00 EUR | 8,- | 8,- | 8,- | 8,- | 8,- | 8,- | 8,- | 8,- | 8,- |
| Beine gerade statt gebogen | 0,- | 0,- | 0,- | 0,- | 0,- | 0,- | 0,- | 0,- | 0,- |
| Beine kürzer | 30,- | 30,- | 30,- | 30,- | 30,- | 30,- | 30,- | 30,- | 30,- |
| Beine max. + 4 cm länger | 62,- | 62,- | 62,- | 62,- | 62,- | 62,- | 62,- | 62,- | 62,- |
| Relax-Funktion mit eingebauter Gasdruckluftfeder | 166,- | 166,- | 166,- | 166,- | 166,- | 166,- | 166,- | 166,- | 166,- |
| Persönliche Labelung | 36,- | 36,- | 36,- | 36,- | 36,- | 36,- | 36,- | 36,- | 36,- |

Die Versandkosten gelten nicht pro Stuhl sondern für die Gesamtbestellung.

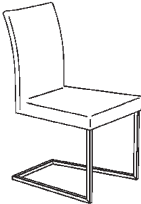
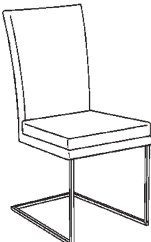
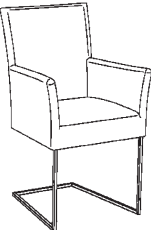
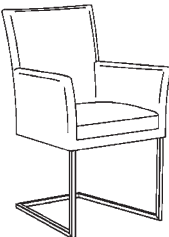

Freischwinger

| | Best.-Nr. / Maße Beschreibung | Stoff/ Leder- zugabe | Stoff A | Stoff B | Stoff C | Stoff D | JAB 1 | JAB 2 | Leder 1 | Leder 2 |
|--|--|----------------------------|------------|------------|------------|------------|----------|----------|------------|------------|
|  | <p>S 1024 Freischwinger mit Blocksitz Sitz: Polyurethanschaum Rücken: Polyurethanschaum Gestell: Metall BP 100 anthrazit pulverbeschichtet, quadratisch Gleiter: Kunststoff B 46, H 94, SH 47, T 56, ST 44,5 cm Stoffbedarf: 1 Stuhl 130 cm Lederbedarf: 1 Stuhl 1,60 m²</p> | 543,- | 467,- | 499,- | 543,- | 569,- | 543,- | 569,- | 569,- | 680,- |
|  | <p>S 1025 Freischwinger mit Kissenoptik Sitz: Polyurethanschaum Rücken: Polyurethanschaum Gestell: Metall BP 100 anthrazit pulverbeschichtet, quadratisch Gleiter: Kunststoff B 46, H 94, SH 48, T 56, ST 44,5 cm Stoffbedarf: 1 Stuhl 130 cm Lederbedarf: 1 Stuhl 1,85 m²</p> | 569,- | 509,- | 543,- | 569,- | 597,- | 569,- | 597,- | 597,- | 706,- |
|  | <p>S 1034 Armlehnen-Freischwinger mit Blocksitz Sitz: Polyurethanschaum Rücken: Polyurethanschaum Gestell: Metall BP 100 anthrazit pulverbeschichtet, quadratisch Gleiter: Kunststoff B 57, H 94, SH 47, AH 68, T 60, ST 45 cm Stoffbedarf: 1 Stuhl 160 cm Lederbedarf: 1 Stuhl 2,70 m²</p> | 680,- | 606,- | 648,- | 680,- | 706,- | 680,- | 706,- | 706,- | 870,- |
|  | <p>S 1035 Armlehnen-Freischwinger mit Kissenoptik Sitz: Polyurethanschaum Rücken: Polyurethanschaum Gestell: Metall BP 100 anthrazit pulverbeschichtet, quadratisch Gleiter: Kunststoff B 57, H 94, SH 48, AH 68, T 60, ST 45 cm Stoffbedarf: 1 Stuhl 160 cm Lederbedarf: 1 Stuhl 2,95 m²</p> | 722,- | 646,- | 690,- | 722,- | 748,- | 722,- | 748,- | 748,- | 912,- |

Sonderanfertigungen für Freischwinger

Preise pro Stuhl. Sonderanfertigungen sind vom Umtausch ausgeschlossen. Bitte Bestellbogen auf der Seite 14 verwenden.

| Best.-Nr. / Maße Beschreibung | Stoff/ Leder- zugabe | Stoff A | Stoff B | Stoff C | Stoff D | JAB 1 | JAB 2 | Leder 1 | Leder 2 |
|--|----------------------------|------------|------------|------------|------------|----------|----------|------------|------------|
| Gestell, Edelstahl | 48,- | 48,- | 48,- | 48,- | 48,- | 48,- | 48,- | 48,- | 48,- |
| Gestell, metallfarbig pulverbeschichtet, Standard (siehe Seite 4) | 0,- | 0,- | 0,- | 0,- | 0,- | 0,- | 0,- | 0,- | 0,- |
| Gestell, metallfarbig pulverbeschichtet in Sonderfarben (siehe Seite 4) | 24,- | 24,- | 24,- | 24,- | 24,- | 24,- | 24,- | 24,- | 24,- |
| Polster mit Kontrastnaht (Farben siehe Lederfarben Tendens) | 30,- | 30,- | 30,- | 30,- | 30,- | 30,- | 30,- | 30,- | 30,- |
| Reißverschluss in Lederfarbe (Tendens) (sonst Standard schwarz bzw. weiß bei weißem Leder) | - | - | - | - | - | - | - | 30,- | - |
| Sitzfläche (A), Rückenlehne (B) und Armlehne (C) in unterschiedlichen Leder- bzw. Stoffausführungen (siehe Zeichnung Seite 4). Bei Kombinationen aus unterschiedlichen Preisgruppen wird für den kompletten Stuhl die teuerste Preisgruppe berechnet (zzgl. Aufpreis). Es sind auch Kombinationen aus Stoff und Leder möglich. | 20,- | 20,- | 20,- | 20,- | 20,- | 20,- | 20,- | 20,- | 20,- |
| Gleiter Filz | 4,- | 4,- | 4,- | 4,- | 4,- | 4,- | 4,- | 4,- | 4,- |
| Ersatzgleiter Filz oder Kunststoff, zzgl. Versandkosten 11,00 EUR | 8,- | 8,- | 8,- | 8,- | 8,- | 8,- | 8,- | 8,- | 8,- |
| Persönliche Labelung | 36,- | 36,- | 36,- | 36,- | 36,- | 36,- | 36,- | 36,- | 36,- |
| Handgriff, Ausführung wie Gestell, bei Edelstahl in EP silber | 50,- | 50,- | 50,- | 50,- | 50,- | 50,- | 50,- | 50,- | 50,- |

Die Versandkosten gelten nicht pro Stuhl sondern für die Gesamtbestellung.



Esstische mit fester Platte

* Lackfarben siehe Seite 4.

Achtung: Aus technischen Gründen ist bei Keramik und Dekton die Plattenlänge 300,0 cm und die Plattenbreite 100,0 cm jeweils um 0,4 cm kleiner.

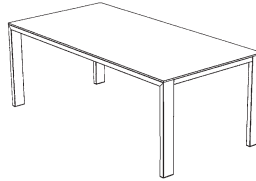
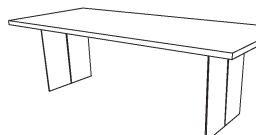
| Best.-Nr. / Maße Beschreibung | | Eiche | Ast- eiche | Astnuss- baum | Keramik 1 | Keramik 2 | Dekton 1 | Dekton 2 | |
|--|------------------------|--------------|---------------|------------------|--------------|--------------|-------------|-------------|---|
|  <p>S 2005 140 x 140 cm Platte: Massivholz 3 cm, geölt, Keramik 0,7 cm oder Dekton 0,8 cm Gestell: Metall BP 100 anthrazit oder metallfarbig pulver- beschichtet, Standard* Höhe: 75 cm oder 77 cm</p> | | 2761,- | 2302,- | 3050,- | - | - | 2330,- | 2420,- | |
| | 160 x 100 cm | 2370,- | 1995,- | 2645,- | 2165,- | 2244,- | 1893,- | 1965,- | |
| | 180 x 100 cm | 2528,- | 2077,- | 2805,- | 2326,- | 2418,- | 2035,- | 2117,- | |
| | 200 x 100 cm | 2592,- | 2222,- | 2893,- | 2496,- | 2590,- | 2185,- | 2266,- | |
| | 220 x 100 cm | 2761,- | 2302,- | 3050,- | 2663,- | 2767,- | 2330,- | 2420,- | |
| | 240 x 100 cm | 2913,- | 2360,- | 3196,- | 2829,- | 2935,- | 2474,- | 2570,- | |
| | 260 x 100 cm | 3050,- | 2444,- | 3370,- | 2991,- | 3104,- | 2617,- | 2715,- | |
| | 280 x 100 cm | 3413,- | 2799,- | 3723,- | 3256,- | 3380,- | 2849,- | 2959,- | |
| | 300 x 100 cm | 3689,- | 3034,- | 4014,- | 3519,- | 3649,- | 3076,- | 3192,- | |
| | Gegen Aufpreis: | | | | | | | | |
| Platte: | | | | | | | | | |
| - „black lack“, „basalt“ oder „smoked grey“ gebeizt und lackiert | | 172,- | - | - | - | - | - | - | |
| - „white wash“ gebeizt und lackiert | | 172,- | 172,- | - | - | - | - | - | |
| - Oberfläche lackiert | | 172,- | 172,- | 172,- | - | - | - | - | |
| - Oberfläche mit Lack „Bianco“ | | 172,- | 172,- | - | - | - | - | - | |
| - Oberfläche mit Lack „Pale Grey“ | | 172,- | 172,- | - | - | - | - | - | |
| - Oberfläche mit Lack „Moro“ | | 172,- | - | - | - | - | - | - | |
| - Oberfläche mit Öl „Bianco“ | | 0,- | 0,- | - | - | - | - | - | |
| - Oberfläche mit Öl „Chalk“ | | 172,- | 172,- | - | - | - | - | - | |
| Gestell: | | | | | | | | | |
| - Metallfarbig pulverbeschichtet in Sonderfarben (siehe Seite 4) | | 106,- | 106,- | 106,- | 106,- | 106,- | 106,- | 106,- | |
| - Edelstahl | | 200,- | 200,- | 200,- | 200,- | 200,- | 200,- | 200,- | |
|  <p>S 2007 Platte: Massivholz 3 oder 4 cm, (Randausführung = 0) geölt Gestell: Wangen in Stahl pulverbeschichtet, silber, schwarz, grau oder Metall BP 100 anthrazit oder metallfarbig pulver- beschichtet, Standard* Höhe: 75 cm oder 77 cm</p> | Platte 3 cm | 160 x 100 cm | 2705,- | 2540,- | 2961,- | - | - | - | - |
| | | 180 x 100 cm | 2859,- | 2619,- | 3122,- | - | - | - | - |
| | | 200 x 100 cm | 2923,- | 2761,- | 3210,- | - | - | - | - |
| | | 220 x 100 cm | 3092,- | 2839,- | 3370,- | - | - | - | - |
| | | 240 x 100 cm | 3176,- | 2923,- | 3605,- | - | - | - | - |
| | | 260 x 100 cm | 3256,- | 3010,- | 3846,- | - | - | - | - |
| | Platte 4 cm | 280 x 100 cm | 3509,- | 3316,- | 4160,- | - | - | - | - |
| | | 300 x 100 cm | 3860,- | 3705,- | 4451,- | - | - | - | - |
| | | 160 x 100 cm | 3050,- | 2592,- | 3342,- | - | - | - | - |
| | | 180 x 100 cm | 3204,- | 2749,- | 3515,- | - | - | - | - |
| | | 200 x 100 cm | 3354,- | 2913,- | 3673,- | - | - | - | - |
| | | 220 x 100 cm | 3509,- | 3050,- | 3836,- | - | - | - | - |
| | | 240 x 100 cm | 3663,- | 3204,- | 3994,- | - | - | - | - |
| | | 260 x 100 cm | 3812,- | 3354,- | 4315,- | - | - | - | - |
| 280 x 100 cm | 4199,- | 3635,- | 4471,- | - | - | - | - | | |
| 300 x 100 cm | 4616,- | 3980,- | 4916,- | - | - | - | - | | |
| Gegen Aufpreis: | | | | | | | | | |
| Platte: | | | | | | | | | |
| - Randausführung nach Wahl (siehe Seite 13) | | 116,- | 116,- | 116,- | - | - | - | - | |
| - „black lack“, „basalt“ oder „smoked grey“ gebeizt und lackiert | | 172,- | - | - | - | - | - | - | |
| - „white wash“ gebeizt und lackiert | | 172,- | 172,- | - | - | - | - | - | |
| - Oberfläche lackiert | | 172,- | 172,- | 172,- | - | - | - | - | |
| - Oberfläche mit Lack „Bianco“ | | 172,- | 172,- | - | - | - | - | - | |
| - Oberfläche mit Lack „Pale Grey“ | | 172,- | 172,- | - | - | - | - | - | |
| - Oberfläche mit Lack „Moro“ | | 172,- | - | - | - | - | - | - | |
| - Oberfläche mit Öl „Bianco“ | | 0,- | 0,- | - | - | - | - | - | |
| - Oberfläche mit Öl „Chalk“ | | 172,- | 172,- | - | - | - | - | - | |
| Gestell: | | | | | | | | | |
| - Wangen metallfarbig pulverbeschichtet in Sonderfarben (siehe Seite 4) | | 106,- | 106,- | 106,- | - | - | - | - | |

Sonderanfertigungen für Tische S 2005 und S 2007

(Preise pro Tisch. Sonderanfertigungen sind vom Umtausch ausgeschlossen.)

| | | | | | | | |
|---|-------|-------|-------|-------|-------|-------|-------|
| - Breitenkürzung bei Tisch mit fester Platte (Preis wie nächst größeres Maß) | 0,- | 0,- | 0,- | 108,- | 108,- | 108,- | 108,- |
| - Längenkürzung bei Tisch mit fester Platte (Preis wie nächst größeres Maß) | 0,- | 0,- | 0,- | 0,- | 0,- | 0,- | 0,- |
| - Überbreite bis max. 110 cm | + 15% | + 15% | + 15% | - | - | + 15% | + 15% |
| - Höhenkürzung | 108,- | 108,- | 108,- | 108,- | 108,- | 108,- | 108,- |
| - Gestell bis max. 5 cm höher | + 5% | + 5% | + 5% | + 5% | + 5% | + 5% | + 5% |

Esstische mit fester Platte

* Lackfarben siehe Seite 4.

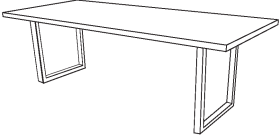
| Best.-Nr. / Maße Beschreibung | | Eiche | Ast- eiche | Astnuss- baum | Keramik 1 | Keramik 2 | Dekton 1 | Dekton 2 |
|--|--------------|--------------|---------------|------------------|--------------|--------------|-------------|-------------|
|  <p>S 2010 Platte: Massivholz 3 oder 4 cm, (Randausführung = 0) geölt Gestell: Metall BP 100 anthrazit oder metallfarbig pulver- beschichtet, Standard* Höhe: 75 cm oder 77 cm</p> | Platte 3 cm | 160 x 100 cm | 2705,- | 2540,- | 2961,- | - | - | - |
| | | 180 x 100 cm | 2859,- | 2619,- | 3122,- | - | - | - |
| | | 200 x 100 cm | 2923,- | 2761,- | 3210,- | - | - | - |
| | | 220 x 100 cm | 3092,- | 2839,- | 3370,- | - | - | - |
| | | 240 x 100 cm | 3176,- | 2923,- | 3605,- | - | - | - |
| | | 260 x 100 cm | 3256,- | 3010,- | 3846,- | - | - | - |
| | | 280 x 100 cm | 3509,- | 3316,- | 4160,- | - | - | - |
| | 300 x 100 cm | 3860,- | 3705,- | 4451,- | - | - | - | |
| | Platte 4 cm | 160 x 100 cm | 3050,- | 2592,- | 3342,- | - | - | - |
| | | 180 x 100 cm | 3204,- | 2749,- | 3515,- | - | - | - |
| | | 200 x 100 cm | 3354,- | 2913,- | 3673,- | - | - | - |
| | | 220 x 100 cm | 3509,- | 3050,- | 3836,- | - | - | - |
| | | 240 x 100 cm | 3663,- | 3204,- | 3994,- | - | - | - |
| | | 260 x 100 cm | 3812,- | 3354,- | 4315,- | - | - | - |
| 280 x 100 cm | | 4199,- | 3635,- | 4471,- | - | - | - | |
| 300 x 100 cm | 4616,- | 3980,- | 4916,- | - | - | - | | |
| | | 116,- | 116,- | 116,- | - | - | - | |
| | | 172,- | - | - | - | - | - | |
| | | 172,- | 172,- | - | - | - | - | |
| | | 172,- | 172,- | 172,- | - | - | - | |
| | | 172,- | 172,- | - | - | - | - | |
| | | 172,- | 172,- | - | - | - | - | |
| | | 172,- | - | - | - | - | - | |
| | | 0,- | 0,- | - | - | - | - | |
| | | 172,- | 172,- | - | - | - | - | |
| | | 200,- | 200,- | 200,- | - | - | - | |
| | | 106,- | 106,- | 106,- | - | - | - | |

Gegen Aufpreis:

- Platte:
- Randausführung nach Wahl (siehe Seite 13)
 - „black lack“, „basalt“ oder „smoked grey“ gebeizt und lackiert
 - „white wash“ gebeizt und lackiert
 - Oberfläche lackiert
 - Oberfläche mit Lack „Bianco“
 - Oberfläche mit Lack „Pale Grey“
 - Oberfläche mit Lack „Moro“
 - Oberfläche mit Öl „Bianco“
 - Oberfläche mit Öl „Chalk“
- Gestell:
- Edelstahl
 - Metallfarbig pulverbeschichtet in Sonderfarben (siehe Seite 4)

Sonderanfertigungen für Tisch S 2010

(Preise pro Tisch. Sonderanfertigungen sind vom Umtausch ausgeschlossen.)









| | | | | | | | |
|---|-------|-------|-------|---|---|---|---|
| - Breitenkürzung bei Tisch mit fester Platte (Preis wie nächst größeres Maß) | 0,- | 0,- | 0,- | - | - | - | - |
| - Längenkürzung bei Tisch mit fester Platte (Preis wie nächst größeres Maß) | 0,- | 0,- | 0,- | - | - | - | - |
| - Überbreite bis max. 110 cm | + 15% | + 15% | + 15% | - | - | - | - |
| - Höhenkürzung | 108,- | 108,- | 108,- | - | - | - | - |
| - Gestell bis max. 5 cm höher | + 5% | + 5% | + 5% | - | - | - | - |

Bilder

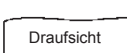

Randausführungen

(nur möglich bei Tisch S 2007 und S 2010)

| | Best.-Nr. / Maße Beschreibung | Eiche | Ast- eiche | Ast- nussb. | Keramik 1 | Keramik 2 | Dekton 1 | Dekton 2 |
|---|---|-------|---------------|----------------|--------------|--------------|-------------|-------------|
|  | Ausführung 0 gerade Kante, Ecken leicht abgeflacht (Standard) | 0,- | 0,- | 0,- | - | - | - | - |
|  | Ausführung 1 gerade Kante, Eckenradius 2 mm – möglich bei Platte 3 und 4 cm | 116,- | 116,- | 116,- | - | - | - | - |
|  | Ausführung 2 gerade Kante, Eckenradius oben 9 mm, unten 2 mm – möglich bei Platte 3 und 4 cm | 116,- | 116,- | 116,- | - | - | - | - |
|  | Ausführung 3 gerade Kante, Eckenradius oben 2 mm, unten 9 mm – möglich bei Platte 3 und 4 cm | 116,- | 116,- | 116,- | - | - | - | - |
|  | Ausführung 4 gerade Kante, Eckenradius oben 37 mm, unten 2 mm – möglich bei Platte 3 und 4 cm | 116,- | 116,- | 116,- | - | - | - | - |
|  | Ausführung 5 gerade Kante, Eckenradius oben 2 mm, unten 37 mm – möglich bei Platte 3 und 4 cm | 116,- | 116,- | 116,- | - | - | - | - |
|  | Ausführung 6 70° Schräge nach unten, Eckenradius 2 mm – nur möglich bei Platte 3 cm | 116,- | 116,- | 116,- | - | - | - | - |
|  | Ausführung 8 Baumstammprofil – möglich bei Platte 3 und 4 cm | 116,- | 116,- | 116,- | - | - | - | - |
|  | Ausführung 9 2 cm Aufdopplung – nur möglich bei Platte 3 cm, und Kantenausführung 0 | 116,- | 116,- | 116,- | - | - | - | - |
|  | Ausführung 10 3 cm Aufdopplung – nur möglich bei Platte 3 cm, und Kantenausführung 0 | 116,- | 116,- | 116,- | - | - | - | - |

Fa. _____ Auftrags-Nr. _____
 _____ Kommission _____
 _____ Verkäufer _____
 _____ Liefertermin _____

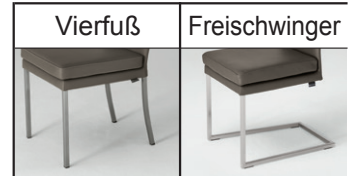

Standardausführungen siehe Typenbeschreibung

| | Vierfuß | Freischwinger |
|--|---------|---------------|
| Best.-Nr. | | |
| Stückzahl | | |
| Stoff- bzw. Lederausführung Sitzfläche = A (Farbcode) | | |
| Stoff- bzw. Lederausführung Rückenlehne = B (Farbcode) | | |
| Stoff- bzw. Lederausführung Armlehnen = C (Farbcode) | | |

Sonderanfertigungen (mögliche Sonderanfertigungen siehe Typenbeschreibung)

| | | |
|--|--|--|
| Beine, metallfarbig pulverbeschichtet, Standard (Farbcode) | | |
| Beine, metallfarbig pulverbeschichtet in Sonderfarben (Farbcode) | | |
| Beine lackiert in RAL-Farbe (Farbcode) | | |
| Kontrastnaht in Lederfarbe (Farbcode) | | |
| Reißverschluss in Lederfarbe (Farbcode) | | |
| Handgriff | | |
| Rollen in Schwarz | | |
| Rollen Transparent | | |
| Gleiter Kunststoff | | |
| Gleiter Filz | | |
| Beine gerade statt gebogen | | |
| Beine kürzer (Sitzhöhe in cm angeben) | | |
| Beine max. + 4 cm länger (Sitzhöhe in cm angeben) | | |
| Relax-Funktion mit eingebauter Gasdruckluffeder | | |
| Quersteppung im Rücken vorne | | |
| Rautensteppung im Rücken vorne | | |

Persönliche Labelung (max. 20 Zeichen)

| | | | | | | | | | | | | | | | | | | | |
|--|--|--|--|--|--|--|--|--|--|--|--|--|--|--|--|--|--|--|--|
| | | | | | | | | | | | | | | | | | | | |
|--|--|--|--|--|--|--|--|--|--|--|--|--|--|--|--|--|--|--|--|



Ihre Notizen

A series of horizontal lines for taking notes.



Musterring International

Postfach: 33374 Rheda-Wiedenbrück
Germany

- Tel.: +49 (0)5242 592-01
- Web / Blog: www.musterring.com
- Instagram: www.instagram.com/Musterring
- Facebook: www.facebook.com/Musterring